





























**Прайс лист на осветительное оборудование**



№	Светильник	Версия	Изображение	Тип крепления	Номинальная мощность, Вт	Цена с НДС, руб., со склада в Москве
1	Твит	С1		консольное или торшерное	до 35	33 245
					до 55	36 565
					до 80	36 872
		С3		консольное или торшерное	до 105	52 455
					до 160	58 994
					до 215	66 563
	Твит	С1 NEMA		консольное или торшерное	до 35	39 069
					до 55	43 429
					до 80	46 049
		С3 NEMA		консольное или торшерное	до 105	57 505
					до 160	64 044
					до 215	72 365
2	Стилиум (Tunable white)	1		консольное или торшерное	до 25	37 583
					до 40	40 627
					до 75	45 208
		3		консольное или торшерное	до 100	59 969
					до 150	70 256
					до 200	77 735
3	Твит Икс	1		консольное или торшерное	до 35	54 341
					до 55	57 255
		3		консольное или торшерное	до 80	69 179
					до 105	69 754
	до 160				71 532	
	до 215				74 979	







3	Твит Икс	1 NEMA		консольное или торшерное	до 35	56 347
					до 55	59 260
		3 NEMA		консольное или торшерное	до 80	71 561
					до 105	72 136
					до 160	73 913
до 215	77 361					
4	Тсана Икс	45		консольное или торшерное	до 35	79 720
					до 55	82 738
					до 85	83 844
		55		консольное или торшерное	до 110	87 646
					до 140	90 794
	Тсана Икс	45 NEMA		консольное или торшерное	до 35	83 193
					до 55	85 997
					до 85	87 118
		55 NEMA		консольное или торшерное	до 110	90 539
					до 140	93 687
5	Аксис	-		консольное или торшерное	до 35	74 140
					до 55	76 947
					до 85	77 975
					до 110	81 510
	Аксис	NEMA		консольное или торшерное	до 35	77 369
					до 55	79 976
					до 85	81 020
					до 110	84 202
					до 140	88 140
6	Зелда	1		консольное или торшерное	до 35	45 357
					до 55	47 473
		2			до 85	53 463
					до 110	55 267
					до 140	57 716
		3			до 175	75 094
					до 220	80 363
					до 265	93 142

6	Зелда	1 NEMA		консольное или торшерное	до 35	57 951
					до 55	60 068
					до 85	66 058
		2 NEMA			до 110	67 862
					до 140	70 309
					до 175	87 688
		3 NEMA			до 220	92 957
					до 265	105 737
7	Борегар	-		торшерное	до 35	78 259
					до 55	79 803
					до 85	80 347
		NEMA			до 35	82 477
					до 55	84 022
					до 85	84 534
8	Линк Икс	-		торшерное	до 35	87 073
					до 55	88 592
					до 85	90 633
		NEMA			до 35	90 357
					до 55	91 867
					до 85	93 906
9	Амарис	-		торшерное	до 35	80 977
					до 55	82 389
					до 85	84 289
		NEMA			до 35	84 032
					до 55	85 437
					до 85	87 334

10	Ксеон	2		крепление на боковую поверхность опоры	до 50	58 582
		2 NEMA			до 50	68 459
11	Ксеон Икс	1		крепление на боковую поверхность опоры	до 50	65 091
		2				до 80
12	Сага		торшерное	до 29		60 806
				до 55	64 477	
	Сага NEMA		торшерное	до 29	69 450	
				до 55	73 120	
13	Клио NEMA		торшерное	до 35	81 510	
				до 55	82 874	
				до 85	84 714	
14	Эликс		торшерное	до 35	56 458	
				до 55	63 473	
				до 85	66 927	
14	Эликс NEMA		торшерное	до 35	60 262	
				до 55	67 269	
				до 85	71 740	

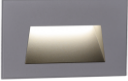
15	Тео-0,6-0,2			<p>световой столбик / осветительный комплекс</p>	до 35	64 823
	Тео-1,0-0,2					75 838
	Тео-2,0-0,5					82 005
	Тео-4,0-1,0					101 462
16	Гриб 1			<p>световой столбик</p>	до 15	64 344
17	Квадрус	-		на лире	до 15	29 259
		Моно		на лире	до 35	32 112
		NEMA		на лире	до 15	46 687
		Моно NEMA		на лире	до 35	49 628
	Приставной кронштейн для установки прожектора Квадрус			<p>крепление на боковую поверхность опоры</p>	-	

18	Триос	1		на лире	до 175	52 576
		2		на лире	до 350	116 558
		3		на лире	до 525	169 018
	Триос	1 NEMA		на лире	до 175	61 268
		2 NEMA		на лире	до 350	125 273
		3 NEMA		на лире	до 525	178 681
19	GLS		на плоскую поверхность	до 7,5	40 723	
	GLS в комплекте со стойкой 500 мм.		на анкерную закладную	-	59 720	
20	GLL в комплекте со стойкой 500 мм.		на анкерную закладную	до 18	65 960	

21	Световой декоративный шпиль для опор		торшерное	до 3	41 756
22	Пикс		встраиваемый	до 2	8 076
23	Лерон		встраиваемый	до 4	40 893
24	Койа		подвесное	до 35	74 494
				до 55	75 171
				до 85	76 826
	Койа NEMA		подвесное	до 35	83 908
				до 55	84 359
				до 85	86 014
25	Корто		подвесное	до 29	64 380
				до 45	65 132
				до 56	65 508
26	Уличный фонарь "Эликс ПСЕ", материал опоры - высокохудожественное чугунное литье, стальной прокат, оцинкованная; Финишное покрытие – двухэтапное порошковое: полиэфирный цинконаполненный порошковый грунт + полиэфирная порошковая краска в цвет RAL, с декоративными чугунными элементами, высотой 5100 мм с одним лючком. 2 светодиодных светильника Эликс ПСЕ 18 Вт в торшерном исполнении с NEMA-разъемом, тепло-белая цветность 2700 К, на двойном кронштейне с декоративными элементами. В комплекте с закладной деталью фундамента. -		-	36	633 739

**Металлоконструкции**

<b>№</b>	<b>Наименование</b>	<b>Внешний вид</b>	<b>Цена с НДС, руб., со склада в Москве</b>
<b>Опоры круглоконические стальные оцинкованные окрашенные, на фланце</b>			
1	SP-1-3	-	25 797
2	SP-1-3,5	-	27 686
3	SP-1-4	-	33 218
4	SP-1-4,5	-	36 397
5	SP-1-5	-	40 187
6	SP-1-6	-	51 434
7	SP-1-7	-	64 049
8	SP-1-8	-	72 811
9	SP-1-9	-	82 257
10	SP-2-7	-	69 468
11	SP-2-8	-	75 886
12	SP-2-9	-	91 334
13	SP-2-8-212-4C	-	154 145
14	SP-2-9-212-4C	-	171 272
15	SP-2-9-310-6C	-	289 853
16	SP-2-10	-	107 292
17	SP-2-11	-	126 934
18	SP-3-3	-	27 044
19	SP-3-3,5	-	34 360
20	SP-3-4	-	38 874
21	SP-3-4,5	-	40 473
22	SP-3-5	-	44 740
23	SP-3-6	-	52 747
24	SP-3-4-147	-	50 394
25	SP-3-4,5-147	-	52 383
26	SP-3-5-147	-	55 055
27	SP-3-6-147	-	59 629



28	SP-4-4	-	45 006
29	SP-4-4,5	-	51 592
30	SP-4-5	-	55 859
31	SP-4-6	-	68 428
32	SP-4-7	-	76 914
33	SP-4-8	-	84 768
34	SP-6-6	-	104 877
35	SP-6-8	-	139 836
36	SP-6-10	-	195 120
37	SP-6-12	-	213 067
38	SP-16-8	-	182 112
39	SP-16-10	-	221 136
40	SP-7-0,5	-	10 986
41	SP-7-1,0	-	13 204
42	SP-9-4-147	-	52 312
43	SP-9-4,5-147	-	54 867
44	SP-9-4,5-185	-	64 978
45	SP-9-4,5-212	-	78 265
46	SP-9-5-147	-	60 258
47	SP-9-5-185	-	72 274
48	SP-9-5-212	-	92 204
49	SP-9-6-147	-	68 980
50	SP-9-6-185	-	77 296
51	SP-9-6-212	-	101 032
52	SP-9-7-185	-	87 464
53	SP-9-7-212	-	111 098
54	SP-9-8-185	-	97 632
55	SP-9-8-212	-	121 165
56	SP-9-9-185	-	104 292
57	SP-9-9-212	-	130 665
58	SP-9-9-212-4c	-	174 524

59	SP-9-9-310-6с	-	293 105
60	SP-9-11-212	-	159 702
61	SP-11-4,5	-	78 265
62	SP-11-5	-	92 204
63	SP-11-9	-	130 665
64	Опора силовая СФ-400-9,0-02-ц круглоконическая стальная оцинкованная высотой 9 м, на фланце / порошковая окраска в цвет RAL	-	197 383

**Опоры контрастного освещения стальные оцинкованные окрашенные, на фланце, и комплектующие для опор контрастного освещения. Версия 1.0**

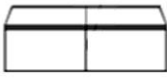
1	SP-10-7		230 655
2	SP-10-7-2		264 730
3	SP-10-7-4		284 302
4	SP-10-7-6		305 479
5	Светильник для стоп-линии для опор серии SP-10	-	62 089
6	Декоративный цоколь для опор серии SP-10		23 839
7	Кронштейн SA-6-0,5 для опор серии SP-10	-	17 216
8	Кронштейн SA-6-1,5 для опор серии SP-10	-	17 412
9	Закладная деталь ЗДФ-273-2000 с упорами от проворота, для опор серии SP-10	-	74 450
10	Консольная закладная деталь фундамента ЗДФ-273-1000-2500, для опор серии Контур-4-М	-	117 072
11	Консольная закладная деталь фундамента ЗДФ-273-1500-2500, для опор серии Контур-6-М	-	130 080



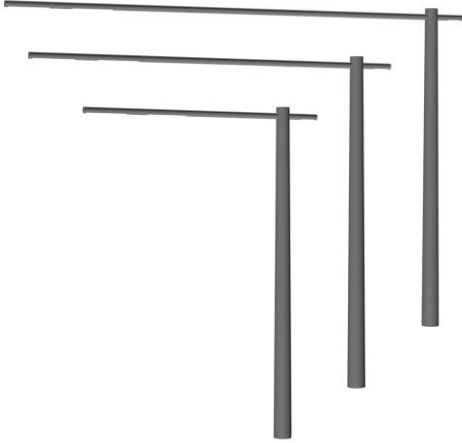

**Опоры контрастного освещения версии 2.0. Осветительная система прямостоечная высотой 6 м с выносной консолью и тремя светильниками суммарной мощностью до 160 Вт**

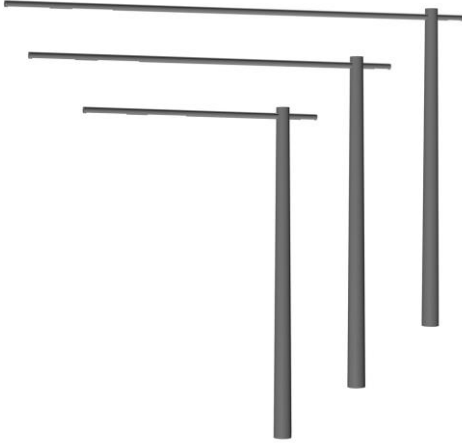

1	Контур-2		621 795
2	Контур-4		632 248
3	Контур-6		642 701

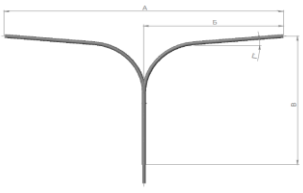
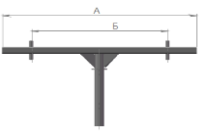
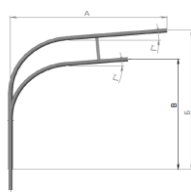
**Опоры контрастного освещения версии 2.0. Осветительная система фланцевая высотой 6 м с выносной консолью и тремя светильниками суммарной мощностью до 160 Вт**

1	Контур-2-М		610 734
2	Контур-4-М		621 187
3	Контур-6-М		631 640

**Кронштейны стальные оцинкованные окрашенные**

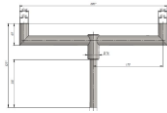
1	SA-1-0,5-0,5-X		12 347
2	SA-1-1,0-1,0-X		13 667
3	SA-1-1,5-1,5-X		14 772
4	SA-1-2,0-2,0-X		17 514
5	SA-2-0,5-0,5-X		16 138
6	SA-2-1,0-1,0-X		23 390
7	SA-2-1,5-1,5-X		26 116
8	SA-2-2,0-2,0-X		29 899
9	SA-3-0,3		12 413
10	SA-3-1,0		18 471
11	SA-3-1,0-1,0		24 163
12	SA-4-1,0-1,0-X-Y		19 883
13	SA-4-1,5-1,5-X-Y		27 671
14	SA-4-2,0-2,0-X-Y		28 004
15	SA-5-0,5-X		8 193
16	SA-7-0,5-0		11 505
17	SA-7-1,0-0		18 304
18	SA-7-0,5-X		12 104
19	SA-7-1,0-X		17 378
20	SA-8-0,5-0		13 058
21	SA-8-1,0-0		21 054
22	SA-8-0,5-X		13 058
23	SA-8-1,0-X		21 054
24	SA-9-0,2		6 530
25	SA-9-0,5		8 350

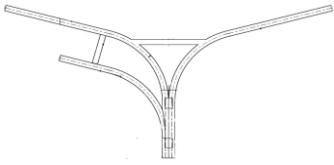
26	SA-10-1,0		17 645
27	SA-11-1-X-Y-Z		17 645
28	SA-12-2,0-2,0-X1-X2-X3-Y1-Y2		48 230

**Закладные детали фундамента (стальные в битуме, в комплекте с метизами)**

1	ЗДФ-108-500		6 284
2	ЗДФ-133-1250		9 744
3	ЗДФ-159-1250		15 637
4	ЗДФ-159-1500		17 963
5	ЗДФ-159-2000		20 494
6	ЗДФ-219-1500		25 714
7	ЗДФ-219-2000		31 599
8	ЗДФ-108-1000-1000		15 586
9	ЗДФ-108-1500-1500		17 749
10	ЗДФ-133-1000-1500		21 596
11	ЗДФ-133-1500-2000		26 897
11	ЗДФ-133-1700-2000		28 056
11	ЗДФ-133-2000-2000		29 842
11	ЗДФ-159-1000-1500		28 784
11	ЗДФ-159-1500-2000		34 710
11	ЗДФ-159-1700-2000		36 443
11	ЗДФ-159-2000-2500		40 848
11	ЗДФ-159-2500-2500		44 630
11	ЗДФ-219-1000-2000		54 463
11	ЗДФ-219-1500-2000		59 709
11	ЗДФ-219-2000-2500		63 789
11	ЗДФ-219-2500-2500	71 313	
	Закладная деталь фундамента ЗДФ-219-2500, в комплекте с метизами для опоры СФ-400	-	45 385

**Цоколи декоративные стальные оцинкованные окрашенные**

1	Декоративный цоколь для опор SP-2, SP-9, SP-6 / порошковая окраска в цвет RAL		17 548
2	Декоративный цоколь для опор SP-1, SP-3 / порошковая окраска в цвет RAL		13 922

<b>Опоры круглоконические алюминиевые анодированные и алюминиевые анодированные кронштейны</b>			
1	AP-1-4	-	54 866
2	AP-1-4,5	-	59 633
3	AP-1-5	-	64 399
4	AP-1-6	-	73 931
5	AP-2-7	-	180 311
6	AP-2-8	-	193 191
7	AP-2-9	-	211 619
8	AP-2-10	-	236 029
9	AA-1-0,5	-	6 417
10	AA-1-1,0	-	9 411
11	AA-2-0,5	-	7 958
12	AA-2-1,0	-	12 331